

GUIDE D'INSTALLATION

Baignoire balnéo droite

O-6082B

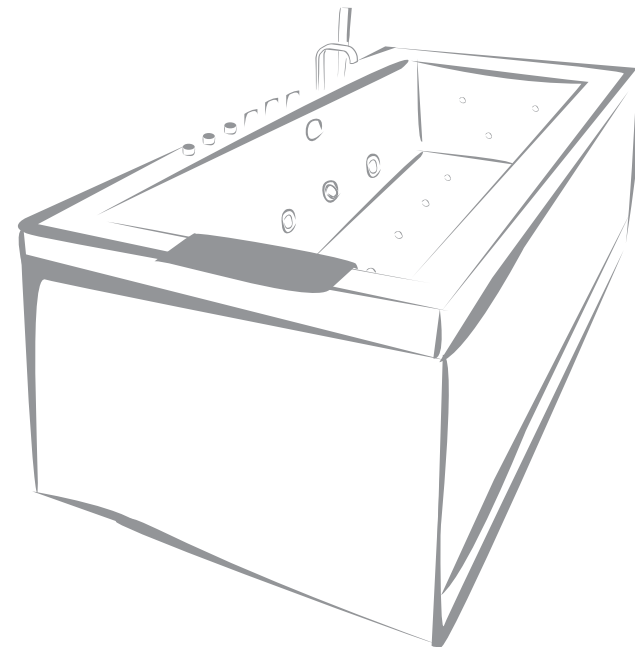

Pour votre sécurité, veuillez lire attentivement les instructions d'installation avant toute utilisation. Veuillez conserver ces instructions afin de pouvoir vous y référer ultérieurement.

1. ACCESSOIRES

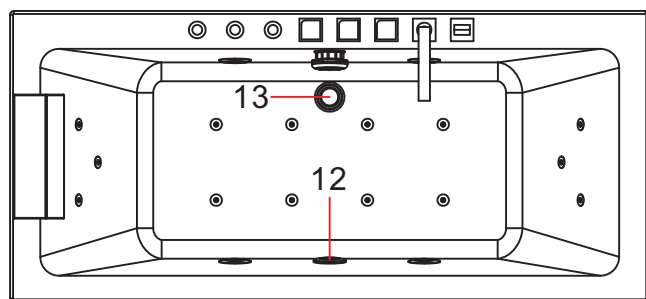
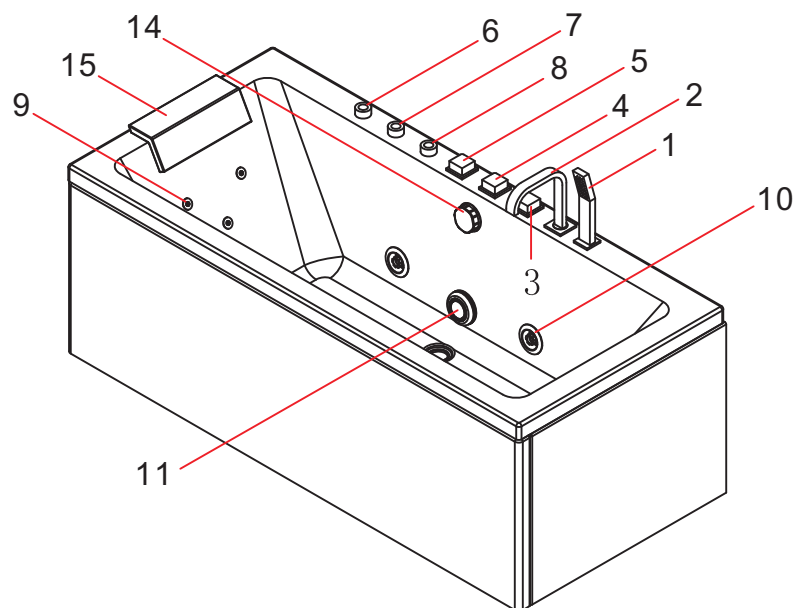

- | | |
|--------------------------------|----------------------------------|
| 1. Douchette | 9. Buses hydromassage eau |
| 2. Robinet | 10. Buses hydromassage air + eau |
| 3. Contrôleur eau chaude | 11. Crépine |
| 4. Inverseur bain-douche | 12. Spot Chromothérapie |
| 5. Contrôleur eau froide | 13. Bonde |
| 6. Interrupteur chromothérapie | 14. Evacuation trop plein |
| 7. Interrupteur balnéothérapie | 15. Coussin |
| 8. Variateur débit d'air | |

2. PRECAUTIONS ET CONSIGNES LIEES A L'INSTALLATION ELECTRIQUE

- 2.1 Un moyen de déconnexion du réseau d'alimentation ayant une distance d'ouverture des contacts de tous les pôles doit être prévu dans la canalisation fixe conformément aux règles d'installation.
- 2.2 Les parties comportant des parties actives, à l'exception de celles alimentées sous une très basse tension de sécurité n'excédant pas 12V, doivent être inaccessibles à une personne se trouvant dans la baignoire.
- 2.3 Les appareils reliés à la terre doivent être raccordés de façon permanente aux canalisations électriques fixes.
- 2.4 La baignoire doit être alimentée par l'intermédiaire d'un dispositif à courant différentiel résiduel (DDR) ayant un courant assigné de fonctionnement résiduel n'excédant pas 30 mA.
- 2.5 Les parties d'appareils comportant des composants électriques, à l'exception des dispositifs de commande à distance, doivent être placées ou fixées de façon telles qu'elles ne puissent pas tomber dans la baignoire.
- 2.6 Si le câble d'alimentation est endommagé, il doit être remplacé par le fabricant, son service après-vente ou des personnes de qualification similaire afin d'éviter tout danger.
- 2.7 La baignoire doit être installée conformément aux exigences de la norme française d'installation électrique NF C 15-100. L'espace situé sous la baignoire doit être fermé et le tablier amovible peut être ouvert seulement à l'aide d'un tournevis. Il est nécessaire de raccorder la baignoire à une liaison équipotentielle secondaire. Nous vous suggérons de contacter un électricien professionnel pour toute aide, en particulier pour vous assurer que la liaison équipotentielle est réalisée.
- 2.8 Attention: Raccorder les trois conducteurs du câble d'alimentation H05VV-F 3x1.0mm² à un boîtier de raccordement en respectant les polarités ci-dessous :
 - Phase : Marron
 - Neutre : Bleu
 - Terre : Jaune / vert
 En cas de doute, demander conseil à un électricien expérimenté avant de réaliser vous-même l'installation.
- 2.9 Veuillez à bien éteindre l'interrupteur pneumatique après chaque utilisation afin de préserver le bon fonctionnement du système électrique de la baignoire.

Équipement électrique

Pompe :
Alimentation 220V - 50Hz
Puissance 750W

AVANT DE COMMENCER

- a) Fermez l'arrivée d'eau principale.
- b) Il est également recommandé de couper les dispositifs de chauffage d'eau.
- c) Identifiez tous les composants et vérifiez le contenu du paquet.
- d) Nettoyez le système d'eau chaude et froide. Il est recommandé d'effectuer un nettoyage complet.

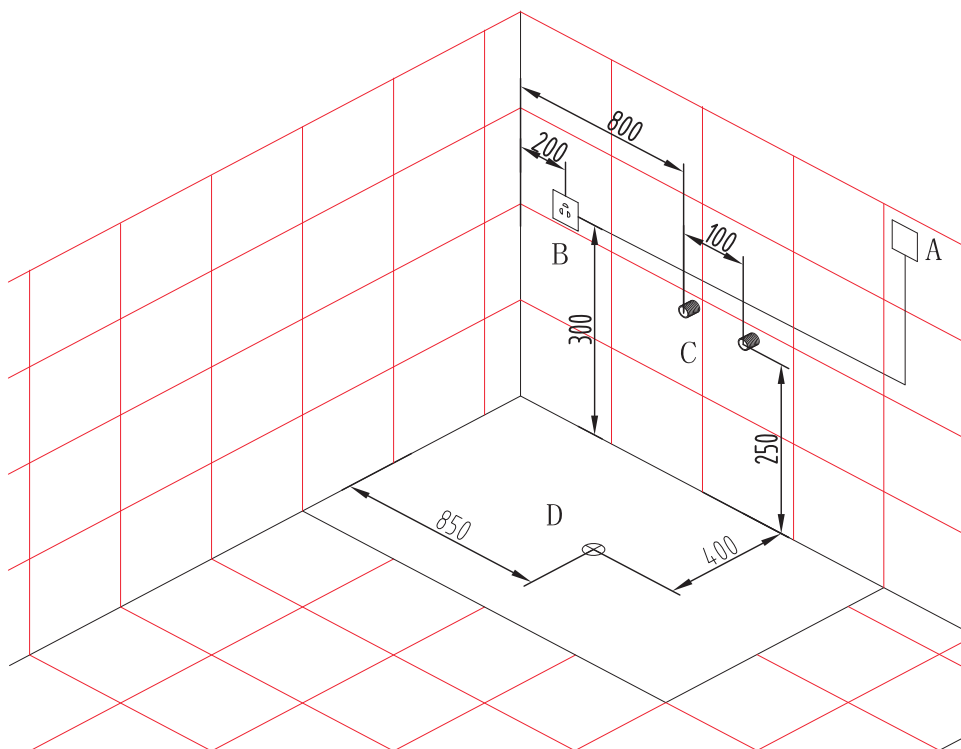

3. INSTALLATION DE LA BAIGNOIRE

ATTENTION : les flexibles de raccordement pour l'alimentation en eau se situent sous la robinetterie et mesurent 80cm. Les arrivées d'eau de votre salle de bains doivent donc être situées à une distance inférieure pour pouvoir raccorder votre baignoire.

Pour la manipulation de la baignoire, **soulever** celle-ci **uniquement par ses bords** et en aucune façon par la tuyauterie, les composants électriques ou le tablier.

Pendant toute la durée des travaux, protéger la baignoire contre toute agression : brûlures, chocs, rayures, décapants...

Le sol doit être en mesure de supporter la charge prévue.

- 3.1 Enlever la protection plastique, les vis et les parties plastiques ainsi que le tablier.
- 3.2 Ajuster les pieds grâce aux vis afin de mettre la baignoire en position parfaitement horizontale.
- 3.3 Connecter le tuyau d'évacuation de l'eau avec le commutateur d'eau et un tuyau flexible en connectant l'évacuation avec la sortie. **Un système d'écoulement approprié doit être prévu pour traiter les débordements d'eau.**

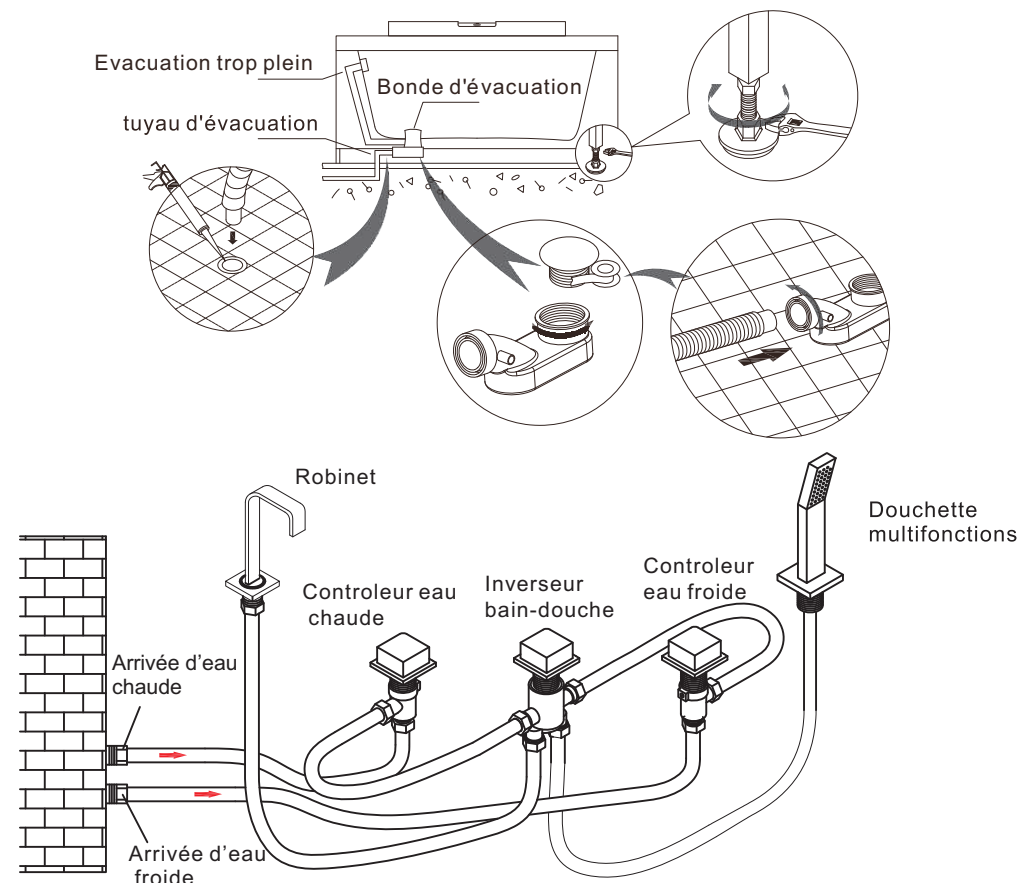

- 3.4 La distance entre les murs et le contour doit être de 0,5 cm. Utiliser du joint en silicone pour fixer et renforcer la baignoire (Silicone non fournie)
- 3.5 Raccorder la baignoire aux alimentations électriques fixes.
- 3.6 Fixer le tablier (comme indiqué sur le dessin) en l'insérant sous le rebord puis en le rabattant vers les pieds. Enfin, installer les vis à l'aide d'un tournevis et les caches.
- 3.7 Ouvrez l'alimentation d'eau principale pour remplir le circuit. Vérifiez immédiatement s'il y a des fuites. Il est conseillé de « forcer » le système à ce niveau. Pour cela, ouvrez le robinet au maximum et laissez l'eau couler pendant 1 minute environ. Testez l'inverseur. Ceci permettra d'éliminer tout corps étranger, impureté, éventuels du robinet.
- 3.8 Enfin, ouvrez à nouveau le système de chauffage d'eau.

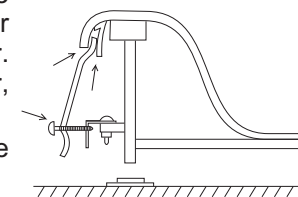

4. INSTRUCTIONS OPERATIONNELLES

- 4.1 Ne pas faire fonctionner la pompe sans eau dans la baignoire.
- 4.2 Ouvrir l'eau chaude et l'eau froide et ajuster la température, en utilisant le mitigeur intégré ou la douchette multifonction.
- 4.3 Avant la mise en marche du système, s'assurer que l'eau recouvre toutes les buses afin d'éviter les risques d'éclaboussement.
- 4.4 Appuyer sur l'interrupteur pneumatique pour mettre la baignoire en marche.
- 4.5 La force du massage peut être ajustée en réglant le régulateur d'eau.
- 4.6 En fin d'utilisation, éteindre impérativement la pompe avant de vider l'eau de votre baignoire.

5. RECOMMANDATIONS IMPORTANTES

- 5.1 Ne jamais utiliser de produits moussants dont l'effet serait amplifié par le brassage de l'eau.
- 5.2 Ne jamais utiliser de boues, algues ou argiles qui risqueraient de boucher les buses et d'endommager les équipements balnéos.
- 5.3 **Cet appareil n'est pas prévu pour être utilisé par des personnes (y compris les enfants) dont les capacités physiques, sensorielles ou mentales sont réduites ou des personnes dénuées d'expérience ou de connaissance sauf si elles ont pu bénéficier, par l'intermédiaire d'une personne responsable de leur sécurité, d'une surveillance ou d'instructions préalables concernant l'utilisation de l'appareil. Il convient de surveiller les enfants pour s'assurer qu'ils ne jouent pas avec l'appareil.**

6. ENTRETIEN

- 6.1 Ne pas utiliser de produits de nettoyage type abrasif et poudre à récuser.
- 6.2 Nettoyer à l'aide d'une éponge douce et d'eau savonneuse et essuyer avec un chiffon doux.
- 6.3 Ne pas égratigner la surface de la baignoire avec des objets contondants ou abrasifs. Prévenir le risque de brûlure de cigarette. Ne pas exposer la paroi de la baignoire à une température de plus de 70°C
- 6.4 Nettoyage des buses : remplir la baignoire avec de l'eau chaude à 40°C avec 2 grammes de détergent par litre d'eau. Mettre en marche la pompe pendant 5 minutes environ puis la stopper et vider l'eau. Remplir la baignoire d'eau froide, mettre en marche la pompe pendant 3 minutes, la stopper et vider l'eau. Finir de nettoyer le reste de la baignoire et rincez abondamment.

7. INSTRUCTIONS DE SECURITE

- 7.1 Ne jamais enclencher les buses de massage si le niveau de l'eau n'atteint pas les buses.

Eteindre la baignoire après chaque utilisation.

GARANTIE

Ce produit bénéficie d'une garantie de 2 ans à partir de la date d'achat.

La garantie couvre les pannes et dysfonctionnements de l'appareil dans le cadre d'une utilisation conforme à la destination du produit et aux informations du manuel d'utilisation.

Pour être pris en charge au titre de la garantie, la preuve d'achat est obligatoire (ticket de caisse ou facture) et le produit doit être complet avec l'ensemble de ses accessoires.

La clause de garantie ne couvre pas des détériorations provenant d'une usure normale, d'un manque d'entretien, d'une négligence, d'un montage défectueux, ou d'une utilisation inappropriée (chocs, non respect des préconisations d'alimentation électrique, stockage, conditions d'utilisation...).









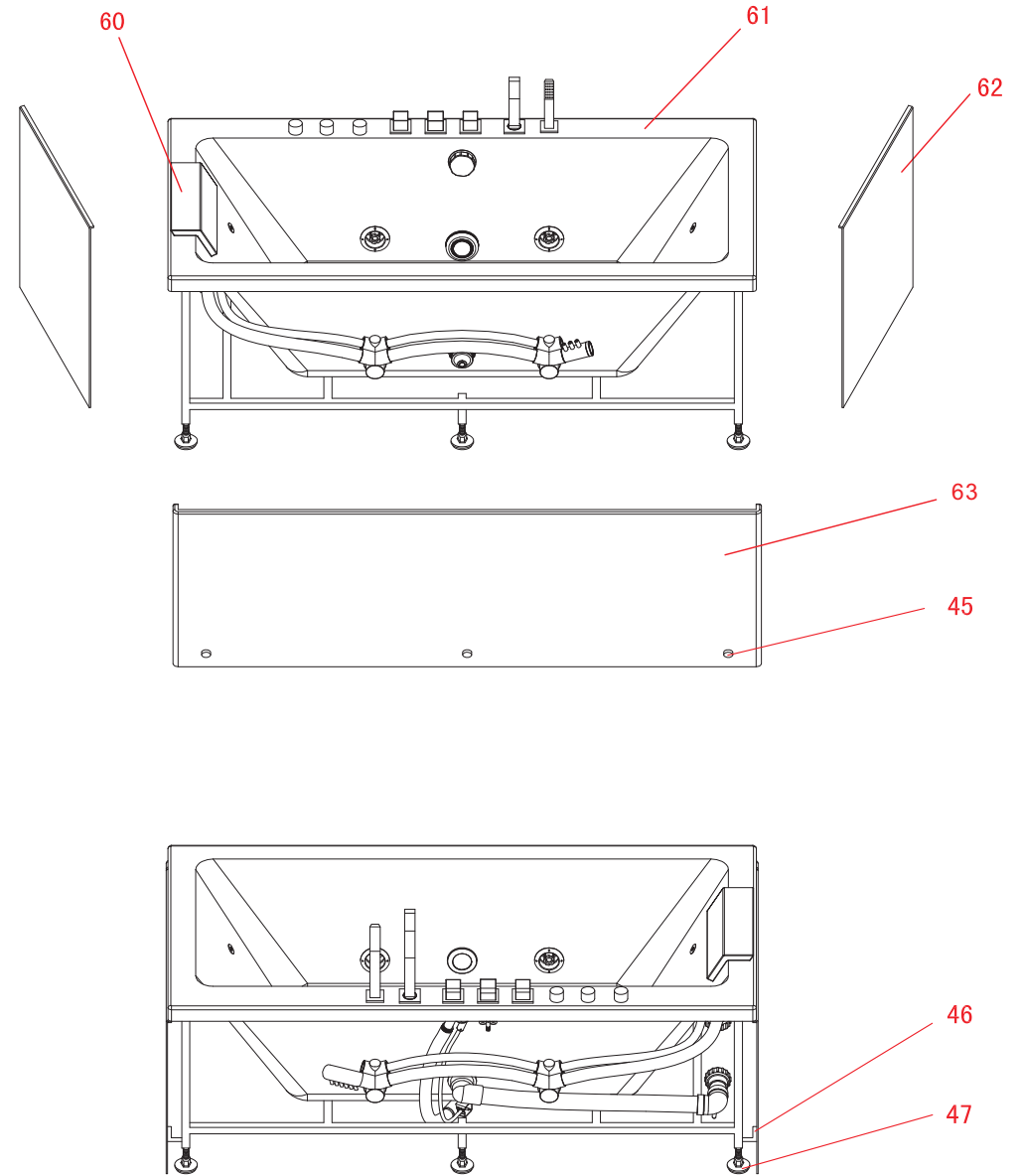
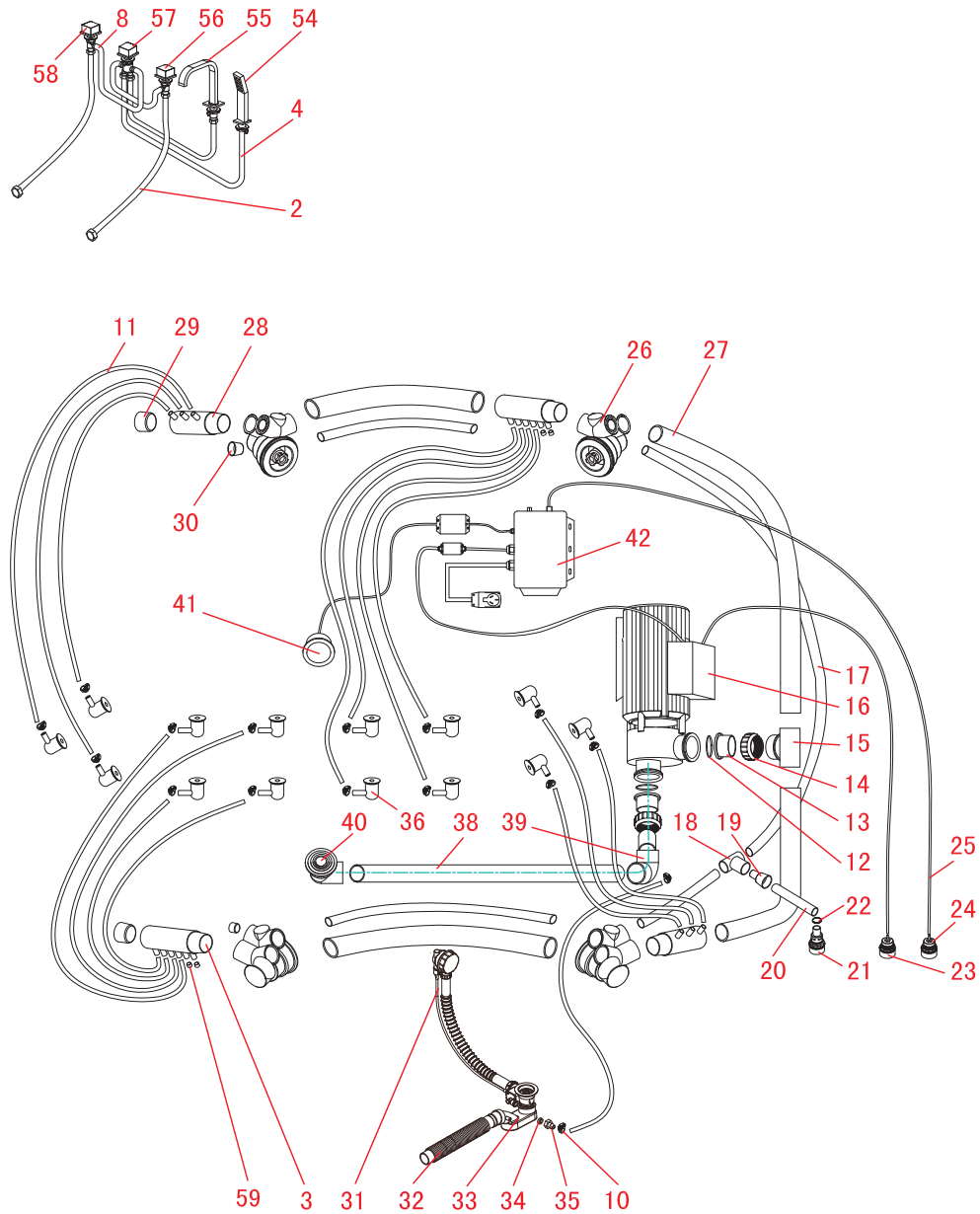

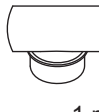
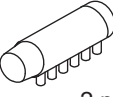
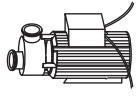
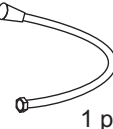

Sont également exclus de la garantie les conséquences néfastes dues à l'emploi d'accessoires ou de pièces de rechange non d'origine, au démontage ou à la modification de l'appareil.





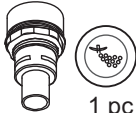





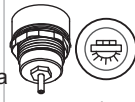
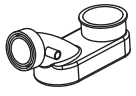



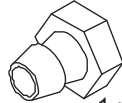

HOTLINE pour service après vente et conseils techniques : 03 86 48 11 89



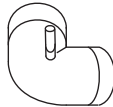



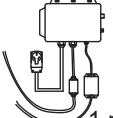

**AVANT LA FIXATION FINALE DE LA BAIGNOIRE,
METTRE EN EAU ET
VERIFIER QU'IL N'Y AIT AUCUNE FUITE.**

VUE ECLATEE DE LA BAIGNOIRE O-6082B

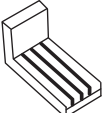
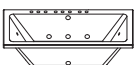
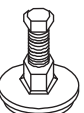

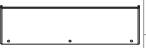
2 Tube d'alimentation Eau chaude - Eau froide	 2 pcs	6900492202	15 Raccord union de pression 1"	 1 pc	6900492215
		Barcode 4895164800674			Barcode 4895164800803
3 Collecteur 6 jets	 2 pc	6900492203	16 Pompe	 1 pc	6900492216
		Barcode 4895164800681			Barcode 4895164800810
4 Flexible douche	 1 pc	6900492204	17 Tube PVC 1/2" arrivee d'air	 4 pcs	6900492217
		Barcode 4895164800698			Barcode 4895164800827
8 Tude de raccord au selecteur	 3 pcs	6900492208	18 Raccord union de pression 1/2"	 1 pc	6900492218
		Barcode 4895164800735			Barcode 4895164800834
10 Bague de serrage evacuation de la pompe	 16 pcs	6900492210	19 Adapteur inverseur	 1 pc	6900492219
		Barcode 4895164800759			Barcode 4895164800858
11 Tuyau de raccordement de la pompe au systeme d'evacuation	 15 pcs	6900492211	20 Tube de liaison a variateur debit d'air	 1 pc	6900492220
		Barcode 4895164800766			Barcode 4895164800841
12 Joint de connexion a la pompe	 2 pcs	6900492212	21 Variateur debit d'air	 1 pc	6900492221
		Barcode 4895164800773			Barcode 4895164800865
13 raccordement PVC 1" pour pompe	 2 pcs	6900492213	22 Bague de serrage variateur debit d'air	 1 pc	6900492222
		Barcode 4895164800780			Barcode 4895164800872
14 anneau de raccordement pompe et PVC 1"	 2 pcs	6900492214	23 Interrupteur pneumatique de la pompe	 1 pc	6900492223
		Barcode 4895164800797			Barcode 4895164800889

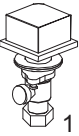
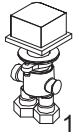
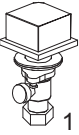
24 Interrupteur pneumatique de la chromotherapie	 1 pc	6900492224	33 Partie inferieure de la bonde	 1 pc	6900492233
		Barcode 4895164800896			Barcode 4895164800988
25 Tube pour interrupteur pneumatique de chromotherapie	 2 pcs	6900492225	34 Joint de la bonde	 1 pc	6900492234
		Barcode 4895164800902			Barcode 4895164800995
26 Buse orientables	 4 pcs	6900492226	35 Liaison d'evacuation pompe - syphon	 1 pc	6900492235
		Barcode 4895164800919			Barcode 4895164801008
27 Tube PVC 1"	 4 pcs	6900492227	36 Petits hydrojets	 14 pcs	6900492236
		Barcode 4895164800926			Barcode 4895164801015
28 Collecteur 3 jets	 2 pcs	6900492228	38 Tube PVC 1.5"	 2 pcs	6900492238
		Barcode 4895164800933			Barcode 4895164801039
29 Ecrou de retenue 1"	 2 pcs	6900492229	39 Coude 1.5" avec sortie vidage	 1 pc	6900492239
		Barcode 4895164800940			Barcode 4895164801046
30 Ecrou de retenue 1/2"	 2 pcs	6900492230	40 Crepine anti- aspiration	 1 pc	6900492240
		Barcode 4895164800957			Barcode 4895164801053
31 liaison trop-plein syphon avec commande de clapet - 55cm	 1 pc	6900492231	41 Chromotherapie	 1 pc	6900492241
		Barcode 4895164800964			Barcode 4895164801060
32 Colerette souple pour vidage	 1 pc	6900492232	42 Boitier de controle electrique	 1 pc	6900492242
		Barcode 4895164800971			Barcode 4895164801077

45 Capuchon decoratif	 7 pcs	6900492245	60 Coussin	 1 pc	6900492260
		Barcode 4895164801084			Barcode 4895164801237
46 Clip de fixation pour tablier	 7 pcs	6900492246	61 Corps de la baignoire	 1 pc	6900492261
		Barcode 4895164801091			Barcode 4895164801749
47 pied réglable	 6 pcs	6900492247	62 Tablier de la baignoire - court	 2 pc	6900492262
		Barcode 4895164801107			Barcode 4895164801244
54 Douchette	 1 pc	6900492254	63 Tablier de la baignoire - longue	 1 pc	6900492263
		Barcode 4895164801176			Barcode 4895164801756
55 Bec integre	 1 pc	6900492255			
		Barcode 4895164801183			
56 Mitigeur - C	 1 pc	6900492256			
		Barcode 4895164801190			
57 Selecteur	 1 pc	6900492257			
		Barcode 4895164801206			
58 Mitigeur - F	 1 pc	6900492258			
		Barcode 4895164801213			
59 Ecroû de retenue 3/8"	 4 pcs	6900492259			
		Barcode 4895164801220			